

스탠드형 서큘레이터
AIR CIRCULATOR

사용설명서

CF-AC1410 Series 공용

CUCKOO

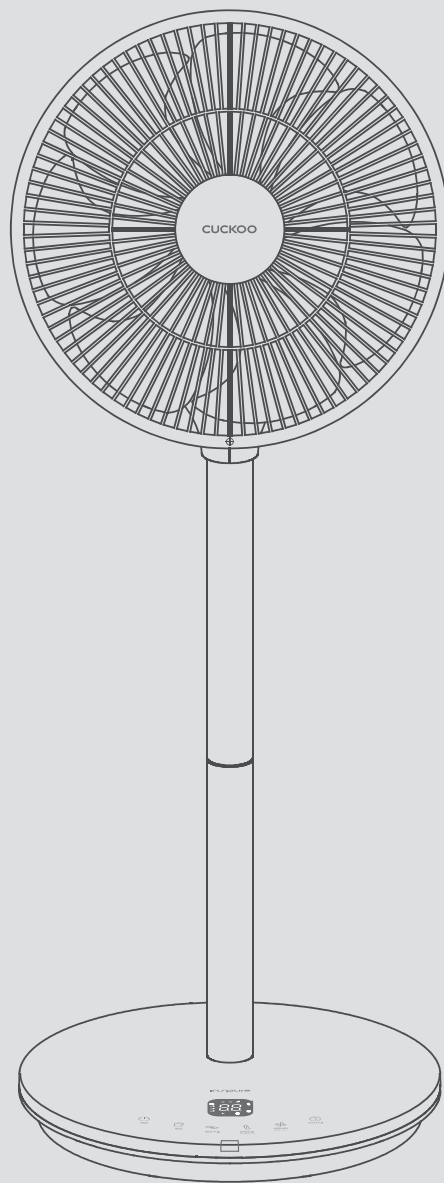

쿠쿠홈시스 | 주 |

가족 여러분!

저희 쿠쿠 스탠드 서큘레이터를 이용해 주셔서 감사합니다.

이 사용설명서(보증서 포함)는 잘 보관하여 주십시오.
사용 중에 모르는 사항이 있을 때나 기능이 제대로 발휘되지 않을 때 많은 도움이 될 것입니다.

이런 점이 좋습니다.

● BLDC 모터 채용

- 고성능 BLDC 모터를 채용하여 작동 중 소음이 적어 야간에도 부담없이 사용할 수 있으며 내구성이 높아 반영구적으로 오래 사용할 수 있습니다.

● 간편한 리모컨 사용

- 전기능을 리모컨으로 간편하게 사용할 수 있습니다.

● 스탠드형 서큘레이터

- 스탠드형 타입이라 선풍기 대용으로 사용할 수 있으며 연장 지지대를 사용하여 일반 서큘레이터에 비해 높은 곳까지 강력한 공기순환이 가능합니다.

● 다양한 바람모드 제공

- 일반풍 / 자연풍 / 수면풍 / 에코풍 4종류의 바람모드를 제공하여 체온유지 및 더욱 쾌적한 환경을 만들어 줍니다.

● 주변 온도감지 최적의 풍속 제공

- 주변의 온도를 감지하여 최적의 풍속으로 동작시켜 불필요한 전력손실 방지할 뿐 아니라 최적의 사용 조건을 만들어 줍니다.

● 다양한 좌·우 회전 각도 설정 기능

- 좌·우 회전 각도를 30도 / 60도 / 120도로 설정할 수 있어 더욱 집중적인 공기순환이 가능합니다.

● 직진성이 우수한 7엽 날개

- 특수 형태로 제작된 7엽 날개는 바람의 직진성이 우수하여 먼 곳 까지 바람을 전달합니다.

● 정면 복귀 기능

- 전원이 꺼지면 모터헤드가 자동으로 정면으로 복귀됩니다.

사용설명서에 제품보증서가 포함되어 있습니다. 사용전에 "사용설명서"를 반드시 읽고 정확하게 사용하여 주십시오.

읽고 난 뒤에는 제품을 사용하는 사람이 항상 볼 수 있는 곳에 보관하여 주십시오.

※ 주의 : 제품을 고장없이 오래 사용하시려면 사용설명서를 꼭 읽어주십시오.

CONTENTS

사용하기전에	● 서큘레이터의 특징과 장점	2
	안전상의 경고	4~5
	안전상의 주의	6
	제품의 구조 및 명칭	7
	조립 방법	8
사용할때	● 사용 방법	9~10
	리모컨 사용 방법	11
	분해 방법	12~13
	청소 및 보관 방법	14
고장신고전에	● 고장 신고 전에 확인 하십시오	15
서비스안내	● 제품 규격 / 고장 문의	16
	고객카드 / 제품 보증서 / 소비자 피해보상 안내	17
	서비스에 대하여 / 폐 가전제품 처리 방법	18

안전상의 경고

- '안전상의 경고'는 제품을 안전하고 올바르게 사용하여 사고나 위험을 미리 막기 위한 것이므로 반드시 지켜 주십시오.
- '안전상의 경고'는 '경고'와 '주의'의 두가지로 구분되어 있으며 '경고'와 '주의'의 의미는 다음과 같습니다.

⚠ 경고 피하지 않을 경우 사망이나 중상을 초래할 수 있는 잠재적인 위험상황

⚠ 주의 피하지 않을 경우 경상을 초래할 수 있는 잠재적인 위험상황



이 기호는 특정조건하에서 위험을 끼칠 우려가 있는 상황에 대하여 주위를 환기시키는 표시입니다. 위험 발생을 피하기 위해 주의 깊게 읽고 지시에 따라 사용하십시오.



이 기호는 어떤 행위를 '금지'하는 표시입니다.



이 기호는 어떤 행위를 '지시'하는 표시입니다.

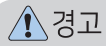

경고

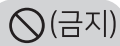

(금지)

전원플러그, 전원코드가 파손되었거나 흔들릴 때는 사용을 중지하고 고객센터실 (지역번호 없이 1588-8899)로 문의 바랍니다.

- 제품 사용 중 사용상의 부주의로 전원코드의 피복이 벗겨지거나 찢힐 경우 화재 및 감전의 원인이 될 수 있으니, 수시로 전원 코드와 전원플러그, 콘센트의 상태를 꼭 확인 하십시오.
- 전원코드나 전원플러그가 파손된 경우에는 위험이 생기지 않도록 하기 위하여 제조자나 판매원 또는 자격이 있는 기술자(서비스 기사)에 의해 교환을 하십시오.
- 반드시 지정된 서비스센터에서 수리하시기 바랍니다.

전원플러그를 콘센트에 꽂거나 뺄 때는 손의 물기를 반드시 제거한 후 전원플러그(어댑터) 본체를 잡고 꽂거나 뽑아 주십시오.

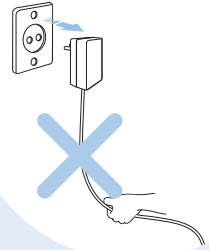

- 무리하게 당겨 뽑으면 전원코드에 이상이 발생되어 누전 및 감전이 될 수 있습니다.
- 전원코드나 플러그가 파손된 경우 그 제조자나 판매점 또는 유자격 기술자(서비스 기사)에 의해 코드 교환을 하십시오.
- 반드시 지정된 서비스 센터에서 수리하시기 바랍니다.

밀폐된 곳 또는 수면중에는 반드시 작동을 멈추십시오.

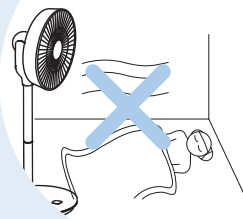

- 산소 결핍으로 위험을 초래 할 수 있습니다.
- 장시간 사용하면 체온저하 또는 냉방병을 유발할 위험이 있습니다.

제품 작동 중 안전망 속으로 손이나 이물질을 넣지 마십시오.

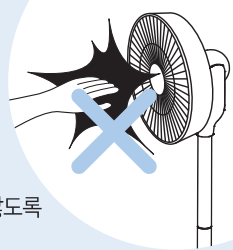

- 회전에 의해 손가락을 다치거나 날개가 파손되어 위험합니다.
- 특히, 어린이가 손가락을 넣지 않도록 주의하세요.

날개나 안전망 등이 망가진 상태에서 절대로 사용하지 마십시오.

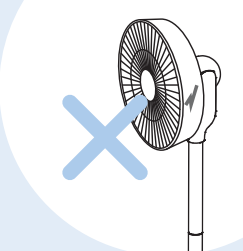

- 고장 및 안전사고가 유발 될 수도 있습니다.

제품을 분해하였을 경우 날개와 안전망을 완전히 조립하기 전에 전원을 연결하지 마십시오.

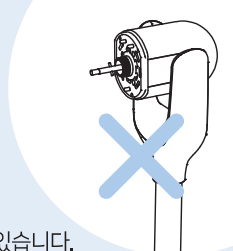

- 완전히 조립되어 있지 않은 상태에서는 안전사고의 위험이 있습니다.
- 화재, 감전, 상처(상해)의 원인이 됩니다.

안전상의 경고



경고



(금지)

사용 중 이상한 소리나 냄새 또는 연기가 나면 즉시 전원을 분리하고 고객센터로 문의하십시오.

- 감전, 화재의 원인이 됩니다.

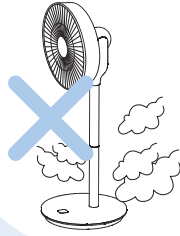

화학성 물질이 있는 곳이나 가스레인지, 전열기구 등을 사용하는 장소에서는 사용하지 마십시오.

- 화재나 고장의 원인이 됩니다. 특히, 가스레인지의 불이 꺼져 가스가 누설되면 작동 시 폭발의 위험이 있습니다.

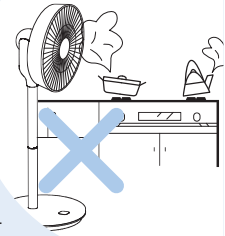

절대로 서비스 기사 이외의 사람이 제품을 분해하거나 수리하지 마십시오.

- 고객센터로 문의하십시오.
- 화재, 감전, 상해의 원인이 됩니다.

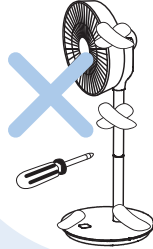

전원코드에 무거운 물건을 올려 놓거나 코드가 제품 바닥에 눌리지 않도록 주의하십시오.

- 화재, 감전, 상해의 원인이 됩니다.

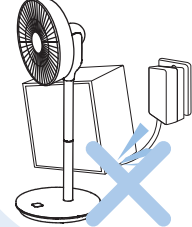

전원코드 및 제품을 발열기구 가까이 두지 마십시오.

- 코드피복이 녹아 화재, 감전의 원인이 됩니다.
- 제품이 변형, 변색될 수 있습니다.

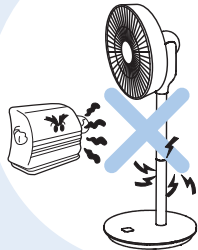

기기는 신체, 감각, 정신 능력이 결여되어 있거나 경험과 지식이 부족하여 감독이나 지시없이 안전하게 기기를 사용할 수 없는 사람(어린이 포함)이 사용하도록 만들어지지 않았습니다.

- 어린이가 기기를 가지고 놀지 않도록 주의하세요.
- 감전이나 부상의 원인이 됩니다.



전원 코드나 전원 플러그를 무리하게 구부리거나, 묶거나 잡아 당기지 마십시오.

- 감전이나 쇼트로 인해 화재의 원인이 될 수 있습니다.

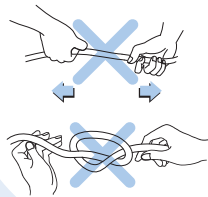

바닥이 평평하고 건조한 곳에서 사용하십시오.

- 제품이 있는 바닥면이 고르지 못하거나 경사가 지면 제품이 넘어져 고장의 원인이 되거나 상해를 입을 수 있습니다.

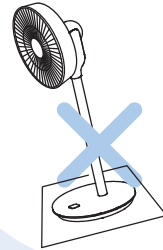

규격에 맞지 않는 어댑터를 사용할 경우 모터의 고장과 감전, 화재 및 안전사고의 위험이 있습니다.

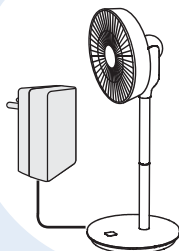

전원플러그에 이물질이나 물기가 묻은 경우 전원 콘센트에서 분리하여 물기 없는 천으로 깨끗이 제거해 주십시오.

- 감전, 화재의 위험이 있습니다.

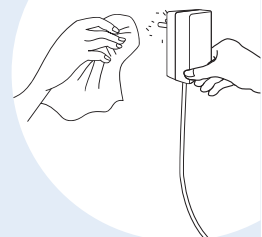

안전상의 주의

⚠ 경고

⊘ (금지)

제품 본체 내부에 물이나 이물질이 들어가지 않도록 주의하십시오.

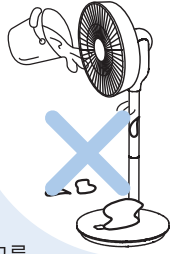

- 누전 및 감전, 화재의 원인이 됩니다.
- 본체 내부에 물이나 이물질이 들어간 경우 본체의 스위치를 끄고 전원플러그를 콘센트에서 뺀 다음 반드시 고객센터로 문의하십시오.

고온(40°C 이상), 다습(목욕탕, 습도가 80% 이상 되는 곳), 먼지가 많은 장소 등에서는 사용하지 마십시오.

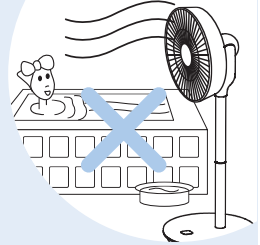

- 누전 및 감전의 원인이 됩니다.

사용 중 안전망 또는 모터커버 위에 행주나 수건 등을 올려놓지 마십시오.



- 고장의 원인 또는 화재 안전사고의 원인이 됩니다.

제품을 손으로 만질 때 회전되는 부분을 무리하게 돌리지 마십시오.

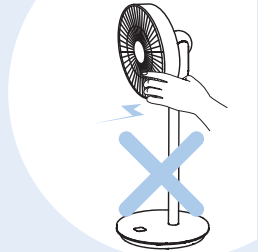

- 고장의 원인이 됩니다.
- 부상 및 상해의 원인이 됩니다.

커튼 등 날리기 쉬운 물체 근처에서 사용하지 마십시오.

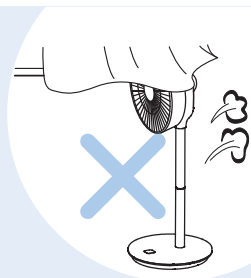

- 제품의 동작에 방해가 되어 넘어지거나 고장의 원인이 되기도 합니다.

제품이 고장난 상태에서 사용하지 마십시오.

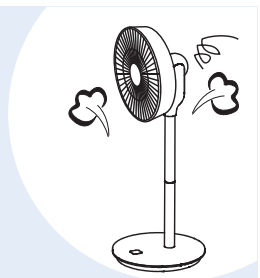

- 본체의 전원 스위치를 끄고 전원플러그를 분리 후 고객센터로 문의하십시오.

제품을 직사광선이 닿는 곳에서 사용하거나 약품, 기름, 살충제 (파리, 모기약 등) 등이 외관에 묻지 않도록 주의하십시오.

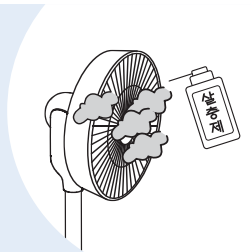

- 외관의 변형, 변색의 원인이 됩니다.

외출 또는 장시간 사용하지 않을 경우 콘센트에서 어댑터를 뽑아 주십시오.

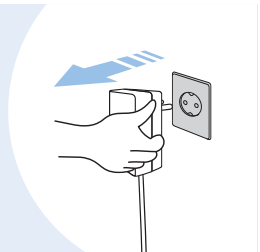

- 누전으로 인한 화재의 원인이 될 수 있습니다.

제품의 구조 및 명칭

제품의 구조 및 명칭

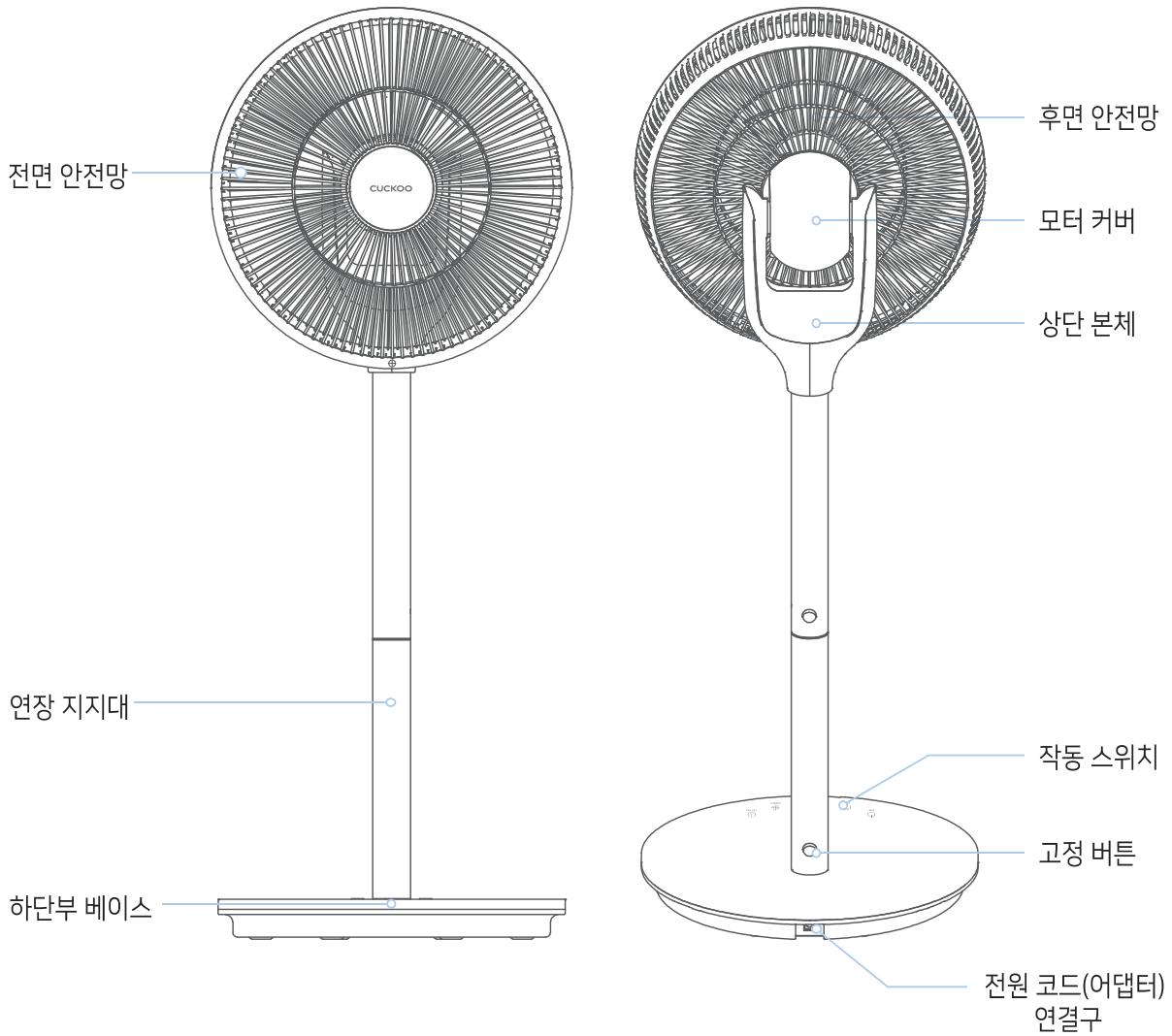

부속품 안내



사용설명서



리모컨

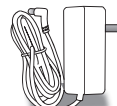

전원 코드(어댑터)

조립 방법(분해 시 역순)

! 주의

어댑터가 연결된 상태에서 제품을 조립하지 마십시오. 감전의 원인이 됩니다.
조립 중 제품이 충격을 받거나 넘어지지 않도록 주의하십시오.

1 하단부 조립

하단부 베이스를 안정되고 평평한 곳에 두십시오.
결합 단자 뒤쪽의 결합 버튼을 누른 상태에서 지지대를 결합하십시오.

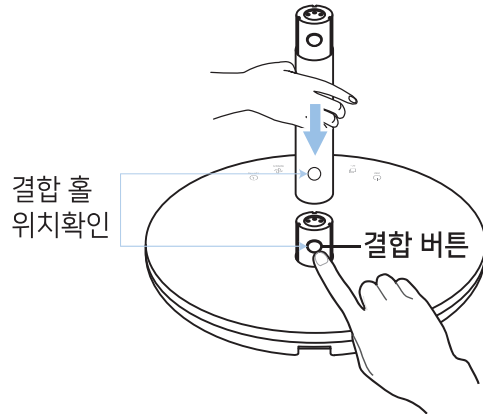

2 상단부 조립

지지대의 결합 버튼을 누른 상태에서 상단부를 결합하십시오.
결합 시 제품이 넘어지지 않도록 양손을 사용하여 결합하십시오.

중간 지지대를 사용하지 않을 경우 베이스에 상단부를 연결하여 사용하십시오.

리모컨은 모터 커버 자석 부착 위치에 부착하여 사용하십시오.

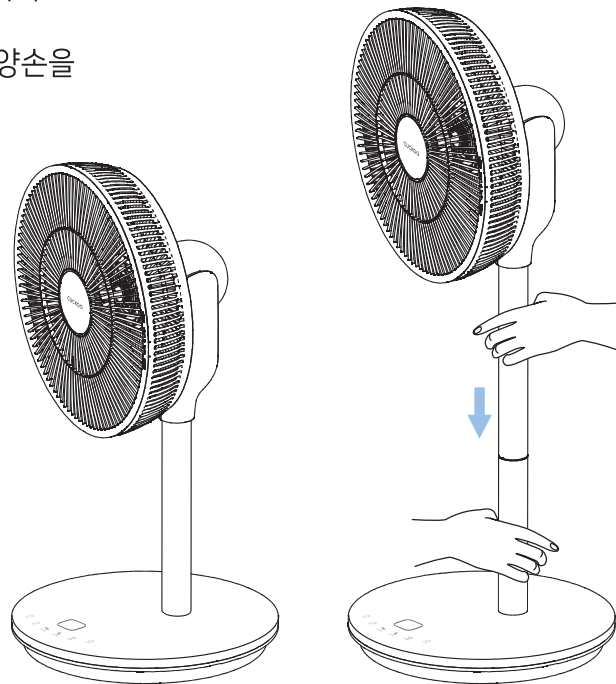

3 전원 코드(어댑터) 연결

제품이 완전히 결합된 상태에서 전원 코드(어댑터)를 하단부 베이스 뒷면 전원 코드 연결구에 연결하여 사용하십시오.
※ 본 제품은 어댑터 전용 제품입니다.

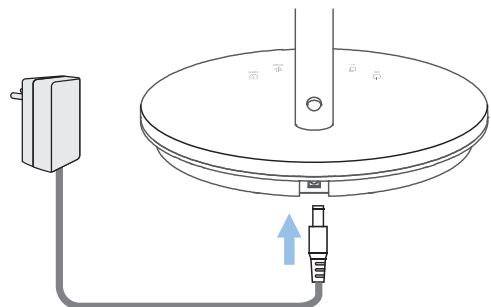



켜기 / 끄기

전원 버튼을 누르면 기본 6단 바람으로 작동하며, 작동 중 누르면 정지합니다.



바람모드 선택

버튼을 눌러 일반풍 ▶ 자연풍 ▶ 수면풍 ▶ 에코풍을 선택할 수 있습니다.

일반풍: 일정한 바람을 제공합니다.

자연풍: 설정된 바람세기 부터 약한세기로 반복해서 조정됩니다.

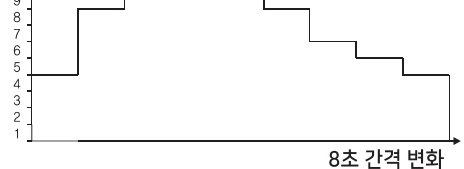
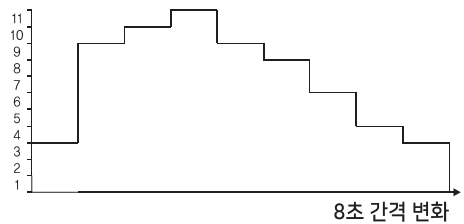
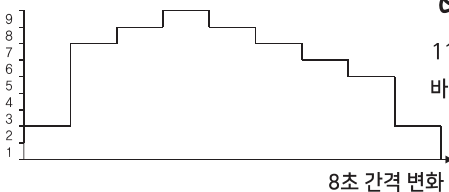
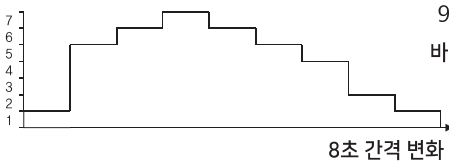
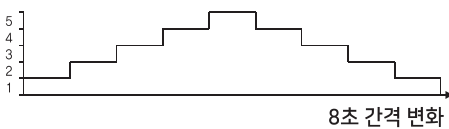

수면풍: 설정된 바람세기 부터 약한 세기로 약 8분 간격으로 풍속이 1단계씩 낮아지며 1단이 되면 그대로 유지됩니다.

예) **3단 설정 시** (각 단8분 작동)

3단(8분) → 2단(8분) → 1단으로 연속 작동

사용 방법

 **에코풍**: 현재 실내 온도에 따라 자동으로 풍속이 변경되어 에너지를 절감합니다.

실내온도	정지	1단	2단	3단	4단	5단	6단	7단	8단	9단	10단	11단	12단
바람세기	19℃ 이하	19~20℃	20~21℃	22~23℃	23~24℃	24~25℃	25~26℃	26~27℃	27~28℃	28~29℃	29~30℃	30~32℃	32℃이상

※ 19℃ 이하에서는 "00"으로 표시 및 작동 정지되며, 온도 상승 시 설정 온도별 단수를 표시하며 작동됩니다. (주변 환경에 따른 온도 감지 편차로 바람세기가 다를 수 있습니다.)



좌우조절

좌·우 회전

버튼을 눌러 좌우 회전 각도를 조절할 수 있습니다. 최초 60° 설정 (60°▶30°▶정지▶120° 작동) 30° / 60° / 120° 3가지를 선택할 수 있으며 디스플레이에 표시됩니다.

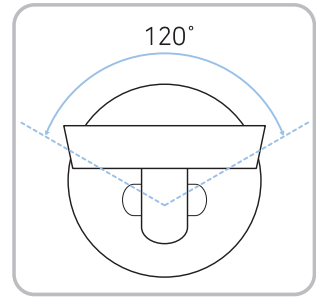
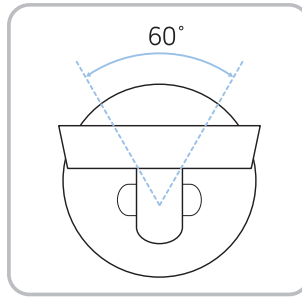
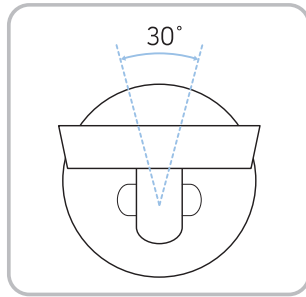

상하조절
3D입체풍(3초)

상·하 회전

버튼을 눌러 상하 회전각도를 조절할 수 있습니다. 좌우 회전과 동시에 사용할 수 있습니다.

상향: 85° / 하향: -15°

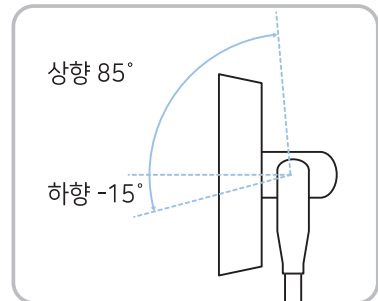

3D 입체풍

버튼을 3초간 길게 누르면 자동으로 상·하·좌·우 회전하며 작동합니다.



바람세기
터보풍(3초)

바람세기 설정

버튼을 한번씩 눌러 바람세기를 1단 ~12단까지 설정할 수 있습니다.

터보풍

버튼을 길게 3초간 누르면 터보풍으로 변경됩니다. 해제 시 바람세기 버튼을 누르면 일반풍으로 전환됩니다.



시간선택

시간 설정

버튼을 한번씩 눌러 작동 시간을 30분 간격으로 12시간까지 설정할 수 있습니다. (단, 10시~12시간은 1시간 간격입니다.)

켜짐 예약: 정지 중 시간 설정 버튼을 눌러 켜지는 시간과 바람세기를 예약할 수 있습니다.

꺼짐 예약: 작동 중 시간 설정 버튼을 눌러 꺼지는 시간을 예약할 수 있습니다.

리모컨 사용 방법



알아두기

- 1) 작동 및 정지 중에도 조작판넬 부분이 따뜻해지는 것은 마이콤 등의 전원대기 소비전력에 의한 것이며 고장이 아니므로 안심하고 사용하십시오.
- 2) 사용 전 건전지 보호막을 제거하십시오. (포장 시 보호막이 있습니다)

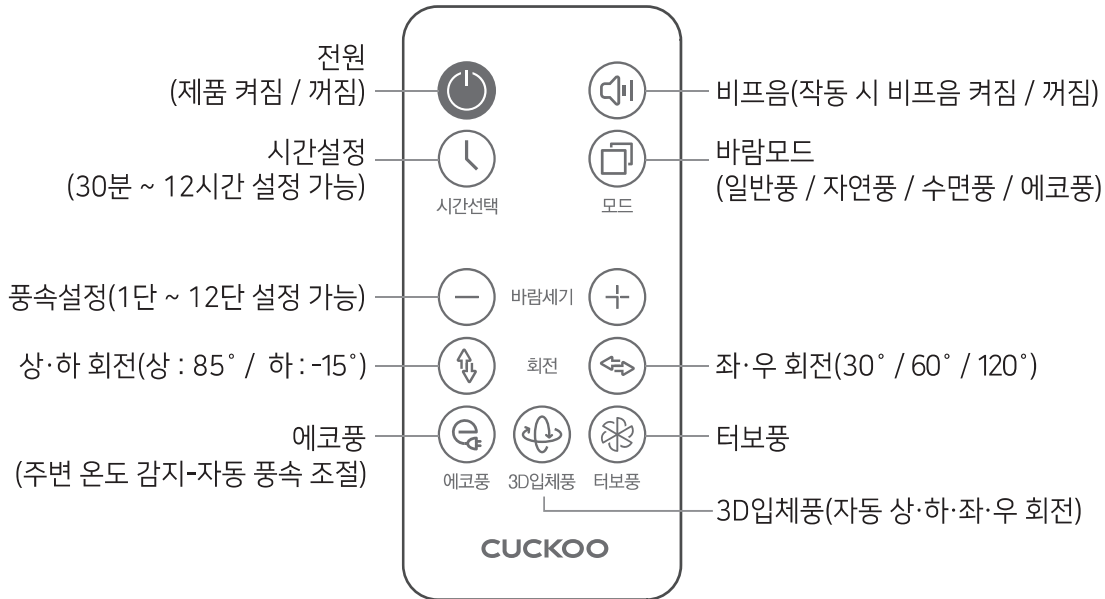

※ 리모컨의 송신부를 본체 수신부로 향하고 사용하십시오.

(수신가능 거리: 본체 수신부로 부터 약 5m 이내)

※ 리모컨 버튼을 연속으로 누르지 마십시오.

오작동의 원인이 됩니다.

※ 리모컨을 떨어뜨리거나 강한 충격을 가하지 마십시오.

※ 규격에 맞는 건전지를 사용하시고 장시간 사용하지 않을 경우 건전지를 빼고 보관하십시오.

※ 리모컨은 모터부 상단에 부착하여 보관하십시오.

(자석이 내장되어 있어 부착이 가능합니다.)

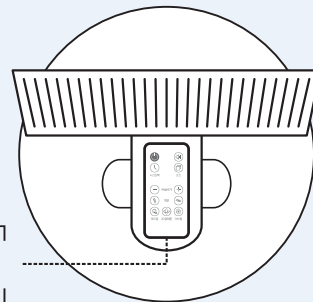

리모컨 부착 위치

리모컨 건전지 교체 방법

1 오른쪽 그림과 같이 ①을 화살표 방향(오른쪽)으로 밀어 낸 상태에서 ②를 화살표 방향으로 당겨 빼내어 주십시오.

2 건전지의 + 부분이 위로 보이게 넣은 후 뚜껑을 밀어서 닫아 주십시오.

3 건전지 규격 : CR2025(3V)의 규격을 사용하여 주십시오.

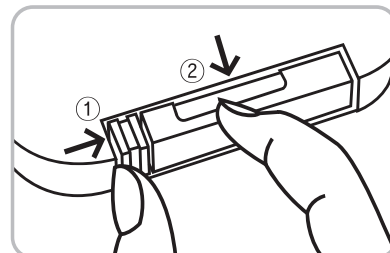

분해 방법 (조립 시 역순)

! 주의

분해 시 각 부품에 무리하게 힘을 주지 마십시오.
파손 및 상해의 원인이 될 수 있습니다.

1 안전망 결합 나사 분리

전면망 하단의 조립 나사를
드라이버를 이용하여 분리하십시오.

분리 후 나사가 유실되지 않도록
주의하십시오.

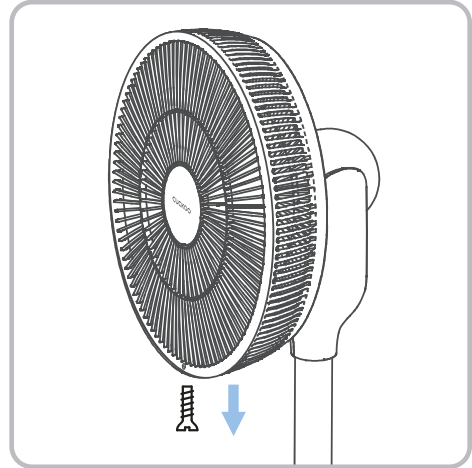

2 전면망 분리

전면망을 시계 방향으로 살짝 돌려
후면망과 분리시켜 주십시오.



조립 시:
각인된 위 그림의 화살표를 위쪽으로
향하게 한 후 조립하십시오.

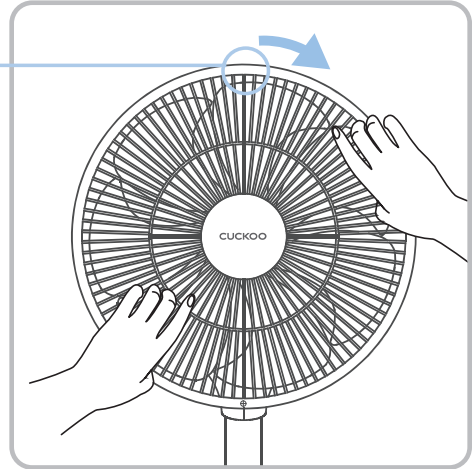

3 날개 고정구 분리

날개 고정구를 시계 방향으로 돌려
분리시켜 주십시오.

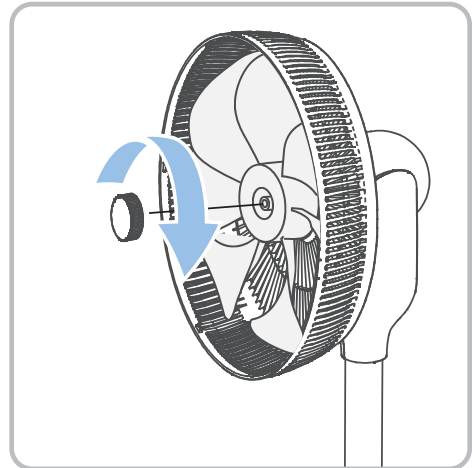
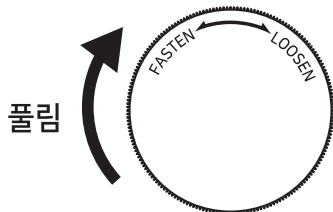

분해 방법(조립 시 역순)

4 날개 분리

모터축에서 날개를 앞으로 잡아당겨 분리시켜 주십시오.

날개에 상해를 입을 수 있으니 장갑 등을 착용하고 분리하십시오.

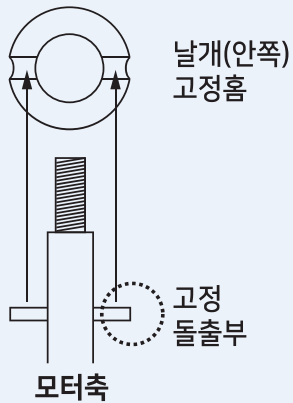
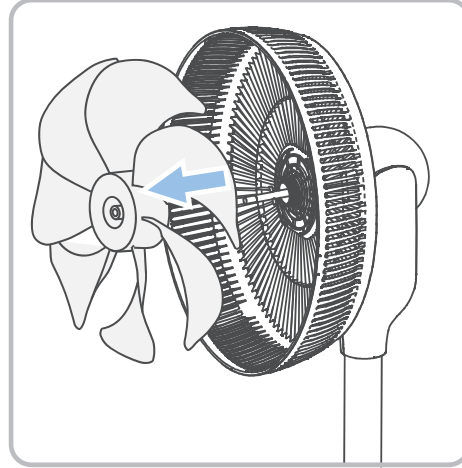

! 날개를 조립할 경우

날개를 조립할 경우 모터축 고정 돌출부와 날개(안쪽) 고정 홈을 일치시켜 조립하십시오.

올바르게 고정되지 않을 경우 기기의 손상 및 파손, 성능에 문제가 생길 수 있습니다.

5 망 고정구 분리 / 후면망 분리

망 고정구를 시계 반대 방향으로 돌려 분리시키고 후면 안전망을 분리시켜 주십시오.

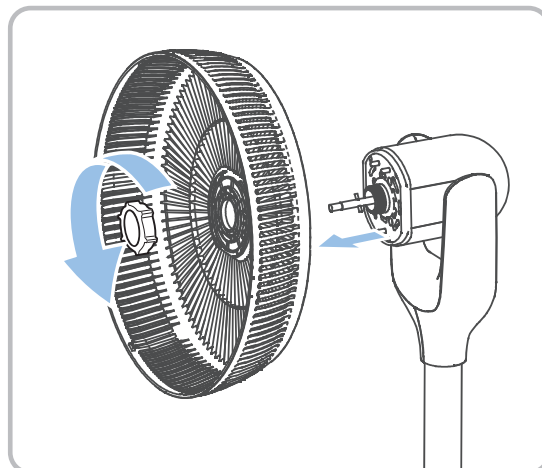

청소 및 보관 방법

청소 방법

! 경고

- 1) 본체 내부 청소 시 본체에 샤워기로 물을 넣거나, 본체 내부에 물이 들어가지 않도록 주의하십시오. 감전의 원인이 됩니다.
- 2) 청소 전 반드시 전원 플러그를 뽑아주십시오.

1 스탠드 / 모터 커버

- ▶ 부드러운 천에 중성세제를 묻혀 먼지를 닦아 주십시오.
(중성세제가 본체 내부로 들어가지 않도록 주의하십시오.)
- ▶ 신나, 벤젠, 알콜 및 화학약품 등은 표면을 부식시키므로 사용하지 마십시오.
- ▶ 모터와 본체는 물기가 닿지 않도록 주의하십시오.

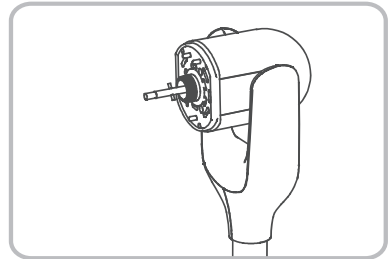

2 날개 / 안전망

- ▶ 부드러운 천에 중성세제를 묻혀 먼지를 닦아 주십시오.
더러움이 심할 때는 물로 닦은 후 물기가 남지 않도록 완전히 건조시켜 주십시오.

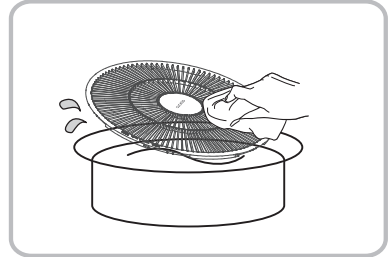

보관 방법

제품을 장기간 보관 할 경우에는 깨끗이 닦아 완전히 건조시킨 후 보관하십시오.

1 제품의 외관 보호를 위해 구입 시 포장된 비닐 등에 넣어 보관하십시오.

- ▶ 습기와 먼지가 적은 곳에 보관하시고
어린이 손이 닿지 않는 곳에 안전하게 보관하십시오.

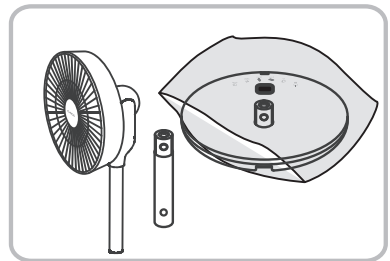

2 설명서와 전원 플러그의 코드선을 잘 말아서 제품과 함께 보관하십시오.

- ▶ 전원 플러그(어댑터) 분실 시 고객센터로 문의하시고
정격이 다른 어댑터를 사용하지 마십시오.

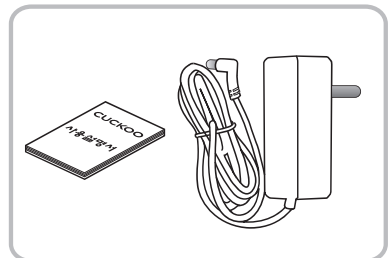

고장신고 전에 확인하십시오.

- ▼ 사용방법 대로 올바르게 사용하지 않았을 경우에는 고장이 아니라도 제품이 제대로 작동하지 않을 수가 있습니다.
제품 기능에 이상이 있으면 아래의 점검표대로 점검해 보고 그래도 이상이 있으면 고객센터(1588-8899)로 문의하여 주십시오.

증 상	발생원인	해결방법
날개가 돌지 않아요	<ul style="list-style-type: none"> • 전원플러그가 콘센트에서 빠져있나요? • 전원플러그와 본체가 연결되어 있나요? • 안전망이 찌그러져 날개가 걸려있지 않나요? • 설정한 시간이 경과하지 않았나요? 	<ul style="list-style-type: none"> • 전원플러그와 콘센트, 본체와의 연결상태를 확인하십시오. • 고객센터실로 문의하십시오. (지역번호 없이 1588-8899) • 전원을 끄고 다시 사용하십시오.
회전이 안됩니다.	<ul style="list-style-type: none"> • 사용방법을 숙지하셨나요? • 표시창에 회전아이콘이 켜져있나요? • 모터부에 이상이 생겼나요? 	<ul style="list-style-type: none"> • 사용방법을 숙지하고 사용하십시오. • 고객센터실로 문의하십시오. (지역번호 없이 1588-8899)
날개에서 '딱딱' 소리가 나요	<ul style="list-style-type: none"> • 날개 및 안전망이 올바르게 조립되었나요? • 안전망이 찌그러져 날개가 걸려있지 않나요? • 날개 고정너트가 확실하게 고정되어 있나요? 	<ul style="list-style-type: none"> • 서큘레이터를 다시 올바르게 조립하십시오. • 고객센터실로 문의하십시오. (지역번호 없이 1588-8899) • 날개 고정너트를 다시 고정시켜 주십시오.
리모컨이 작동되지 않아요	<ul style="list-style-type: none"> • 리모컨 건전지가 극성에 맞게 올바르게 넣었나요? • 본체 수신부가 가려져 있나요? • 본체 수신부와 거리가 멀지 않나요? • 건전지 수명이 다하지 않았나요? 	<ul style="list-style-type: none"> • 건전지 극성에 맞게 넣어졌는지 확인하십시오. • 본체 수신부가 보이도록 하십시오. • 본체 수신부와 5m이내에서 사용하십시오. • 새 건전지를 넣어 다시 사용하십시오.

- ▶ 권장안전사용기간 : 3년
권장안전사용기간을 초과하여 사용하면 제품 노후로 인하여 화재 및 부상 등을 초래할 수 있습니다.
안전점검은 유료 서비스입니다.
- ▶ 위에 설명된 예시가 아닌 다른 꺼짐 표시창이 깜빡이거나, 제품이 비정상 작동할 경우 지체없이 고객센터에 연락하십시오.

제품 규격

제품명	ELECTRIC FAN
상품명	에어 서큘레이터
모델명	CF-AC1410WH, CF-AC1410UG, CF-ACE1410W
정격	220V/60Hz
직류전원장치	* 입력 : 100-240V~, 50/60Hz, 1A * 출력 : 12Vdc, 3A
소비전력	35 W
외형크기	390mm(W) x 375mm(D) x 1,000mm(H)
중량	4.3 kg (어댑터 포함)

- ※ 본 사용설명서에 표시된 내용(외관, 디자인 및 규격)은 제품의 품질 향상을 위해 예고없이 변경되는 수가 있습니다.
- ※ 본 제품은 어댑터 전용 제품입니다.
- ※ 제품의 인쇄사양은 변경될 수 있습니다.

고장 문의

장기간 사용한 제품은 열, 습기, 먼지 등의 영향으로 부품이 노화하여 고장으로 이어지는 경우가 있습니다.

이와 같은 증상이 발생할 경우엔

"고장신고 전에 확인하십시오"(15페이지)에 해당되는 증상 이외의 내용발생
 제품에 손을 대면 짜릿한 전기가 흐른다.
 그외 다른 이상이나 고장이 발생할 경우

사용을 중지하여 주십시오.

전원 플러그를 뺀 후 반드시 서비스 센터에 문의하여 주시기 바랍니다.

서비스
문의

1588-8899

※ "1588-8899"를 이용하실 경우 시내 전화 요금이 부과됩니다.
 ※ 고장문의, AS 접수는 홈페이지 1:1채팅 상담을 이용 하시면 보다 편리하게 이용 하실 수 있습니다.

서비스에 대하여

고객의 권리

고객께서는 제품사용중에 고장 발생시 구입일부터 1년동안 무상서비스를 받으실 수 있는 <소중한 권리>가 있습니다.

단, 고객 과실 및 천재지변에 의해 고장이 발생한 경우는 무상서비스 기간내라도 유상 처리됨을 알려 드립니다.

유상서비스(고객의 비용부담)에 대한 책임

서비스 신청 시 다음과 같은 경우는 무상서비스 기간내라도 유상처리 됩니다.

- 1) 제품내에 이물질(물, 음료수, 커피, 장난감 등)하여 고장이 발생하였을 경우
- 2) 제품을 떨어뜨리거나 충격으로 인하여 제품 파손 및 기능상의 고장이 발생하였을 경우
- 3) 신나, 벤젠 등 유기용제에 의하여 외관 손상 및 변형이 된 경우
- 4) 쿠쿠 정품이 아닌 부품 또는 소모품을 사용하여 제품 고장이 발생하였을 경우 쿠쿠 정품은 고객상담실로 문의하여 지정된 서비스센터에서 구입하신 후 사용하십시오.
- 5) 사용전압을 잘못 공급하여 제품 고장이 발생하였을 경우
- 6) 고객이 제품을 임의로 분해하여 부속품이 분실 및 파손되었을 경우
- 7) 쿠쿠 서비스센터의 수리기사가 아닌 사람이 제품을 수리 또는 개조하여 고장이 발생하였을 경우
- 8) 천재지변(낙뢰, 화재, 풍수해, 가스, 염해, 지진 등)에 의해 고장이 발생하였을 경우
- 9) 쿠쿠 제품 사용설명서 내에 "안전상의 경고"를 지키지 않아 고장이 발생하였을 경우 ("안전상의 경고"를 잘 지키면 제품을 오래 사용하실 수 있습니다.)
- 10) 기타 고객 과실에 의하여 제품 고장이 발생하였을 경우

폐 가전제품의 처리 방법

당 제품의 폐기 처리는 다음과 같이 정부와 회사가 협조하여 환경을 보호하면서 재활용 처리를 하고 있습니다.

1. 신제품을 구입하시고 폐 가전제품 발생시는 제품 구입 대리점에 처리를 의뢰하시면 됩니다.(무상 회수 처리)

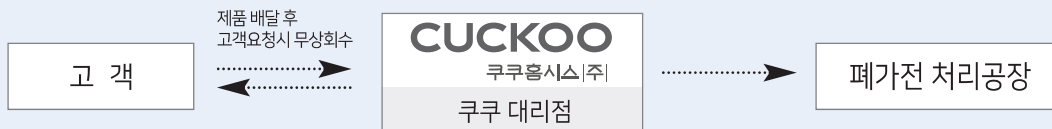

2. 폐 가전제품 발생시 쓰레기 종량제에 따라 가까운 지역주민센터에 연락하시면 됩니다.
(수수료는 지역별 차이가 있으므로 지역주민센터에 문의하시면 됩니다.)



Memo

본 제품은 한국내에서만 사용하도록 만들어져 있습니다.
(FOR KOREA UNIT STANDARD ONLY)

CUCKOO

제품 사용 중 이상이 생겼거나 불편한 점이 있으시면
쿠쿠 고객센터로 문의하여 주십시오.

서비스
문의 **1588-8899**

고장문의, AS 접수는 홈페이지 1:1채팅 상담을
이용하시면 보다 편리하게 이용 하실 수 있습니다.

www.cuckoo.co.kr

제품모델명, 고장상태, 연락처를 정확히 알려 주시면 고객 여러분의 고충사항, 제안 및 건의내용을 언제나 친절하게 상담, 빠른 서비스를 제공합니다.

- 읽고 난 뒤에는 제품을 사용하는 사람이 항상 볼 수 있는 곳에 보관해 주십시오.
- 사용설명서에 제품보증서가 포함되어 있습니다.
- 주의 : 제품을 고장없이 오래 사용하시려면 사용설명서를 꼭 읽어 주십시오.